

evenflo®
GOLD

SHYFT™

MODULAR STROLLER/TRAVEL SYSTEM
МОДУЛЬНА КОЛЯСКА / ТРЕВЕЛ СИСТЕМА



UP TO 55 LBS
ДО 24,9 КГ.

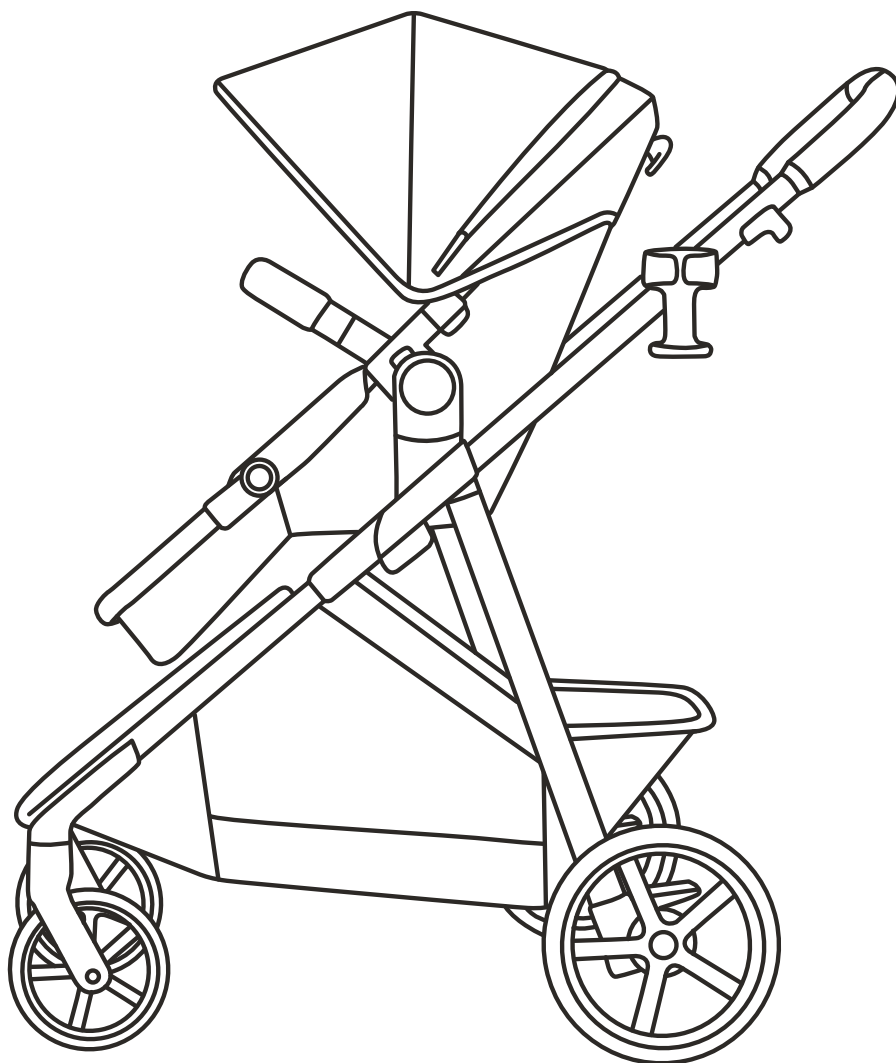

Прочитайте всі інструкції і позначки перед збиранням і використанням даного продукту.

**ЗБЕРІГАЙТЕ ІНСТРУКЦІЇ ДЛЯ МАЙБУТНЬОГО
ВИКОРИСТАННЯ**

<i>Попередження</i>	4
<i>Важлива інформація</i>	8
<i>Ідентифікація частин</i>	9
<i>Вибір режиму використання</i>	10
<i>Збірка коляски</i>	11-14
<i>Використання коляски</i>	15-24
<i>Використання коляски з рекомендованими автокріслами на рамі коляски</i>	25-27
<i>Shyft Використання конфігурації</i>	28-29
<i>Догляд та технічне обслуговування</i> .	30-31

Використовуйте тільки з Evenflo® GOLD SensorSafe™ SecureMax™ Smart Infant Car Seat, і Evenflo® LiteMax™ або SafeMax™ infant автомобільні крісла (див. стор 25-27)

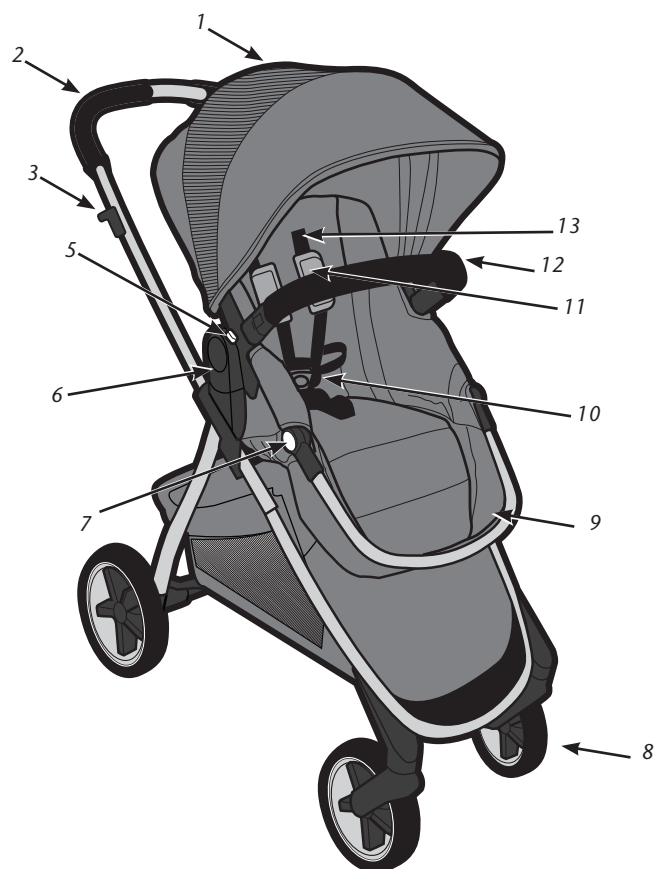

1. Капюшон
2. Батьківська ручка
3. Важелі складання
4. Підсклянник
5. Кнопка Звільнення Автокрісла
6. Монтаж приєднання сидіння
7. Кнопка регулювання підставки для ніг
8. Поворотні колеса
9. Підставка для ніг

10. Пряжка
11. Накладки ременів
12. Бампер
13. Плечові ремені
14. Віконце
15. Багатопозиційна система нахилу
16. Бічний Замок рами
17. Кошик для зберігання
18. Гальма

УВАГА

Уважно ознайомтеся з попередженнями та інструкціями! Невиконання цієї вимоги може привести до серйозних травм або смерті.

- Використовувати тільки з **Evenflo® GOLD SensorSafe™ SecureMax™ Smart Infant Car Seat**, і **Evenflo® LiteMax™** або **SafeMax™ infant car seats** з цією коляскою.
- Інші дитячі автолюльки або переноски не призначені для використання, якщо інше не вказано в інструкції. Якщо використовуються будь-які автокрісла, які не вказані в інструкції, це може привести до серйозних травм вашої дитини.
- **НІКОЛИ** не залишайте дітей без нагляду **ЗАВЖДИ** тримайте дітей під наглядом коли вони в візку
- Потрібна участь дорослих при розпакуванні і складанні; містить дрібні деталі і деякі предмети з гострими краями
- Для того, щоб запобігти можливій небезпеці задиху, зніміть і викиньте пакувальний матеріал перед використанням цього продукту
- Для уникнення отримання серйозних травм від падіння або зісковзування завжди використовувати поясний ремінь
- Не носіть і не котіть продукт по сходах або ескалатору з дитиною в ньому
- Не вішайте предмети на ручці батьків або помістити їх на пологом, оскільки вони можуть перекинутися продукт більш і травмувати дитину
- **ЗАВЖДИ** проявляйте обережність при переході бордюрів і ніколи не використовуйте продукт для будь-яких інших цілей, ніж транспортування Вашої дитини. Використовуйте при нормальному темпі ходьби швидкий рух може привести до втрати контролю і травми дитини
- Не ставте гарячі рідини в кишені для зберігання. Протікання може обпекти вас або вашу дитину
- Не використовуйте продукт, якщо будь-які частини відсутні або зламані
- **НЕ** дозволяйте дитині підніматися на ноги в колясці
- Не дозволяйте дитині стояти на ногах Продукту. Це може перекинутися і травмувати дитину
- Не носіть додаткові дитина, товари або приналежність або про цей продукт за винятком випадків, рекомендованих в даній інструкції. Продукт призначений для використання з одним або двома дітьми і для розміщення тільки при зберіганні, як вказано в цій інструкції
- Щоб уникнути перекидання, завжди виймайте спочатку важку дитину потім легшу за вагою дитину
- **НЕ** дозволяйте дитині штовхати або тягнути продукт в будь-якому режимі
- **НЕ** дозволяйте дитині сидіти, стояти або перелізати через кошик для зберігання або лоток дитини
- **НЕ** дозволяйте легко вводити, коли переднє сидіння зайнято
- **НЕ** дозволяйте дитині стояти, поки продукт знаходиться в русі
- **НЕ** дозволяйте дитині стрибати на сидіння або ногах
- **ЗАВЖДИ** перевіряйте що продукт знаходиться в повністю закритому положенні перед використанням
- Необхідно дотримуватися обережності при складанні і розкладанні продукту або зміни режимів ручки, щоб запобігти пошкодженню пальця до вас чи вашій дитині в шарнірних областях Переконайтеся, що дитина не в кріслі або поруч з виробом при складанні або розкладання
- **НІКОЛИ** не залишайте продукт на пагорбі або похилій поверхні, навіть з гальмами, щоб уникнути зкочування
- Щоб уникнути випадкового переміщення, завжди встановлюйте гальма, коли продукт не використовується
- **УНИКНУТИ** удушення:
 - **НЕ** кладіть сторонні предмети або іграшки до полога
 - Ніколи не кладіть продукт в будь-якому місці поруч з шнурами, штори, телефон і т.д.
 - Не ставте предмети з шнурком навколо шиї дитини
 - Якщо не належним чином, дитина може прослизнути в ноги отвори і задушити
- При внесенні коректувань в продукт, завжди переконайтеся, що всі частини тіла вільні від будь-якого

УВАГА

Уважно ознайомтеся з попередженнями та інструкціями! Невиконання цієї вимоги може привести до серйозних травм або смерті!

- Для уникнення неправильної роботи коляски, НЕ навантажуйте кишені більш ніж на 0.4 кг, і кошик для зберігання більш ніж на 4.5 кг.
- Щоб уникнути серйозних травм, ніколи не використовуйте продукт в будь-якій іншій конфігурації, крім того, що показано в керівництві по експлуатації Цей прилад може використовуватися в різних конфігураціях і в якості прогулянкової коляски і возів, (Див стор.10)
- НЕ перевищувати межі максимального навантаження.
- Для додаткових конфігурацій використання з додатковими аксесуарами, ви можете звернутися до інструкцій, які надаються з коляскою. Аксесуари продаються окремо, Вони включають в себе, але не обмежуються: адаптерами для автомобільних сидінь, навісу і варіанти для малюків сидіння

IMPORTANT INFORMATION / INFORMACIÓN IMPORTANTE

Вимоги по догляду за дітьми - Коли сидіння прогуляркової коляски знаходиться в режимі немовляти, вона призначена для дитини до 6-місячного віку. Використовуйте коляску тільки в вертикальному положенні з дитиною, що здатна сидіти в вертикальному положенні без сторонньої допомоги.

Максимальна вага: 55 фунтів (25 кг) в прогулянцевому блоці, 50 фунтів (22,6 кг) на Rider Board (продається окремо). Максимальна висота: 38 дюймів (96 см)

ВАЖЛИВО: Прочитайте інструкції перед використанням уважно збережіть ці інструкції для довідки майбутнього Це дуже важливо, щоб зібрати продукт відповідно до цих інструкцій Якщо вам не вистачає деталей, не використовуйте продукт і виклик Evenflo.info для замовлення запчастин.

Інформація про реєстрацію

Будь ласка, зареєструйтесь, цей продукт, щоб ми могли зв'язатися з вами. Ми не будемо продавати, здавати в оренду або передавати вашу особисту інформацію, вказану при реєстрації. Будь ласка, заповніть та надішліть карту, яка прийшла з коляскою або відвідайте наш онлайн-реєстрації на **www.evenflo.info**

Для довідки в майбутньому, запишіть номер моделі і дату випуску нижче. Ви можете знайти цю інформація на одній із задніх спинок продукту.

Модель: _____ **Дата виробництва:** _____



(2) Передні колеса в зборі

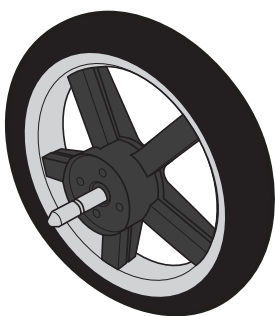

(2) Задні колеса

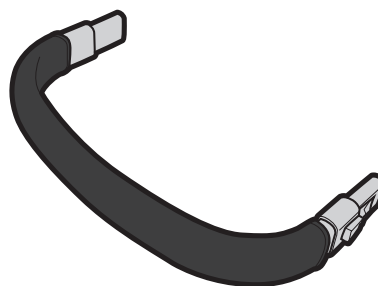

Бампер

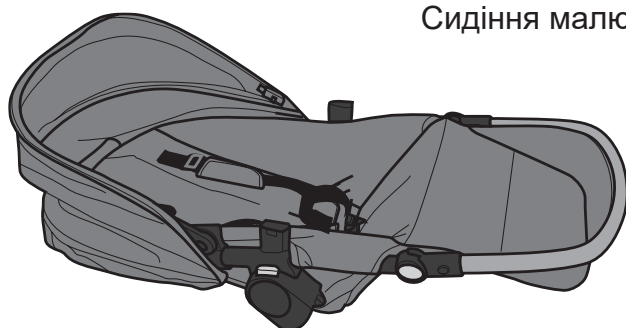

Сидіння малюка

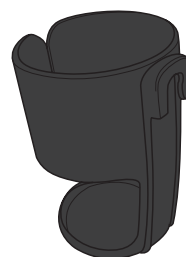

Підсклячник

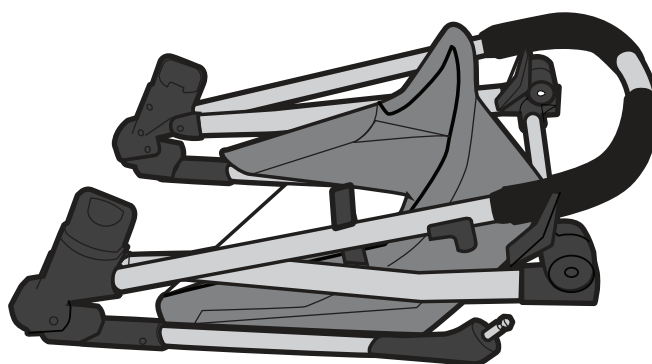

Рама

ВАША КОЛЯСКА МОЖЕ ВИКОРИСТОВУВАТИСЬ В ДВОХ РЕЖИМАХ.

РЕЖИМ НЕМОВЛЯТИ АБО РЕЖИМ МАЛЮКА.

Ваше сидіння прогулянкового візка поставляються в режимі немовляти з пряжками непристебнутими під підніжкою. Ви повинні будете слідувати інструкціям, щоб повністю переконатися, що ви створили коляску в вашому кращому варіанті використання.

Після того, як рама і колеса були зібрані, ви можете встановити коляску в **Режим Немовляти** або **Режим Малюка**. Наступні дії на сторінках 13 - 23.

Режим немовляти



Режим Малюка



⚠ УВАГА

Для уникнення травми пальців або рук, необхідно дотримуватися обережності при складанні або розкладанні коляски для запобігання травм пальців в шарнірних областях.

Щоб захистити підлогу, помістіть захисне покриття (коробку) під прогулянковою коляскою в процесі збірки.

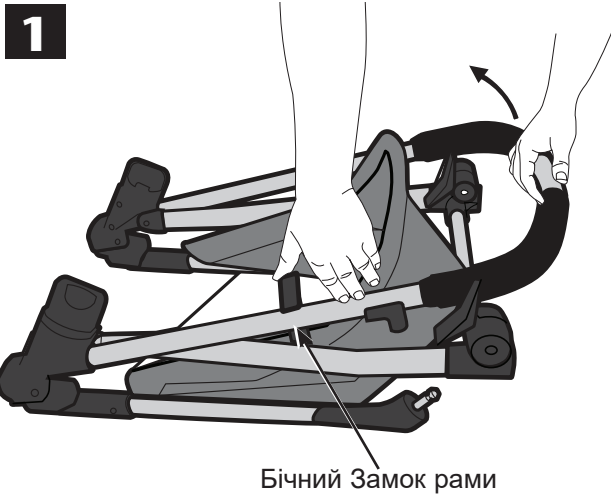

Розблокуйте замок бічної рами. Продовжуйте утримувати відкритий замок під час розкладання коляски.
Ручка батьків потягнути вгору, поки візок повністю відкриється з чутним клацанням.
Переконайтеся, що замки коляски у відкритому положенні, натискаючи на ручку батьків.

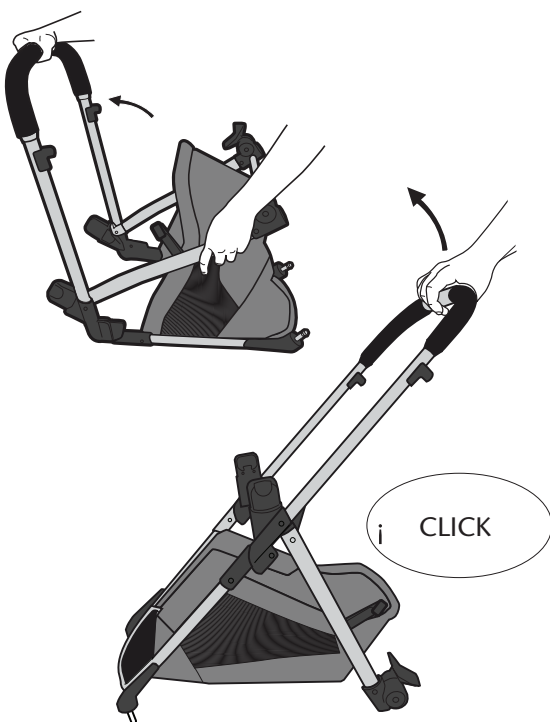

ASSEMBLING YOUR STROLLER - WHEELS
CÓMO ENSAMBLAR LA CARRIOLA - RUEDAS

2

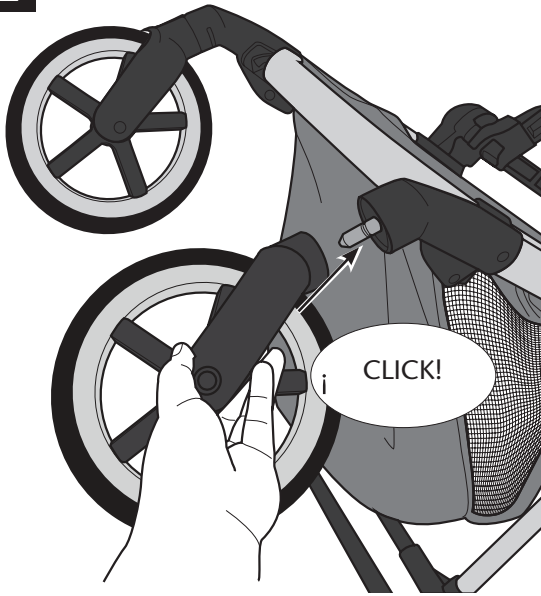

Поверніть коляску щоб передня частина коляски була звернена вгору, як показано на малюнку. Щоб прикріпити передні колеса, вставте металевий штифт в отвір в передньому колесі кріплення і штовхніть до рами, як показано, поки він не стане на місце.

Потягніть колеса, щоб переконатися, що обидва вони були надійно закріплені.

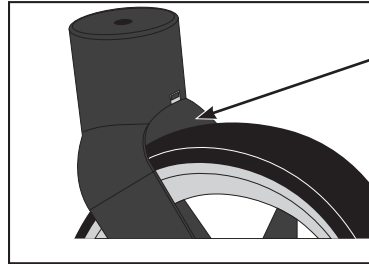

Для видалення колеса, вставте фланець в гніздо і потягніть колесо від прогулянкової коляски.

3

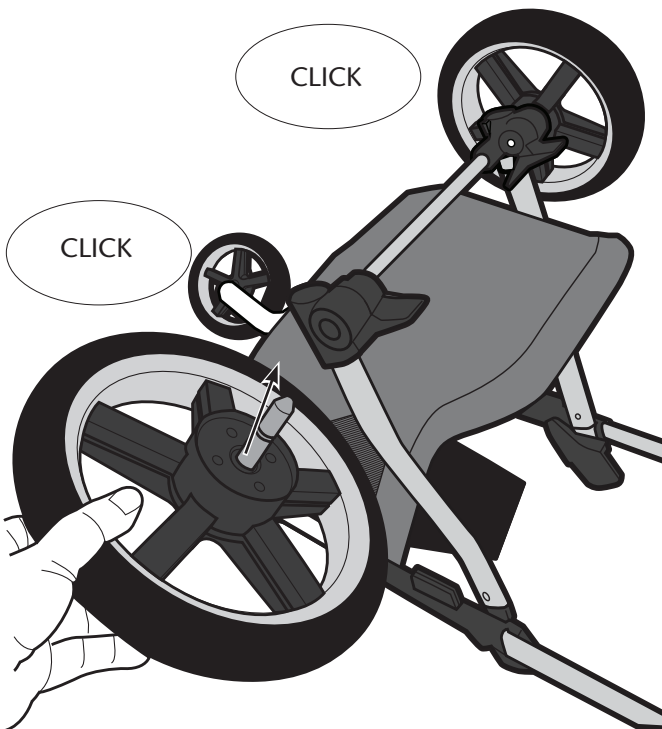

Поверніть візок догори, як показано на малюнку

Щоб прикріпити задні колеса, натисніть колесо на задній трубці, поки не стане на місце. Повторіть з іншого боку.

Потягніть задні колеса, щоб переконатися, що обидва вони були надійно закріплені.

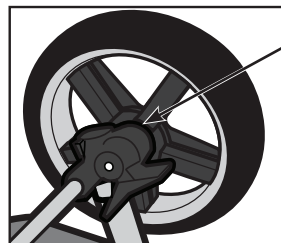

Для видалення, вставте фланець в гніздо і тягніть колесо від прогулянкової коляски.

4

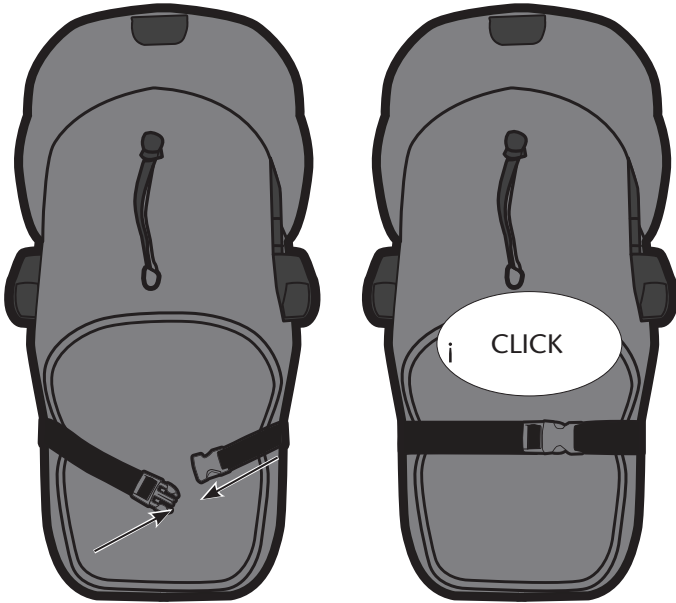

Для того, щоб встановити сидіння в режимі малюка, переверніть сидіння і прикріпити застібками на сидінні, як показано на малюнку.

5



Щоб прикріпити сидіння малюка, вставте його в місце на кріпленнях, поки він не стане на місце, як показано на малюнку. Сидіння малюка може бути прикріплене вперед або проти напрямку руху. Потягніть сидіння, щоб переконатися, що воно надійно закріплене на опорах.

АБО



6

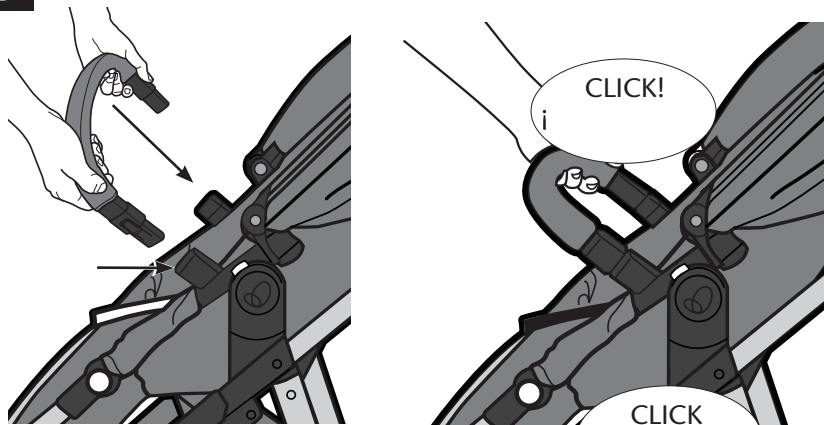

Щоб прикріпити бампер, натисніть на виступи в отвори на візку. Переконайтеся, що бампер зафіксується з чутними клацанням.

Потягніть за панелі бампера, щоб переконатися, що вона замкнена на місце.

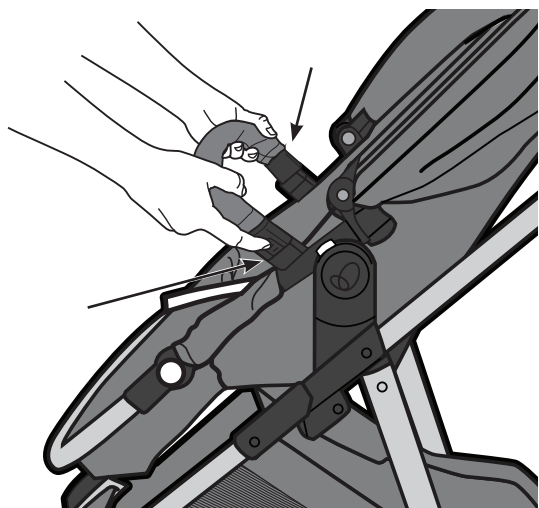

Щоб зняти бампер, натисніть обидві вкладки і видалити панель з коляски.

ТРИМАЧ
ДЛЯ ЧАШКИ

7

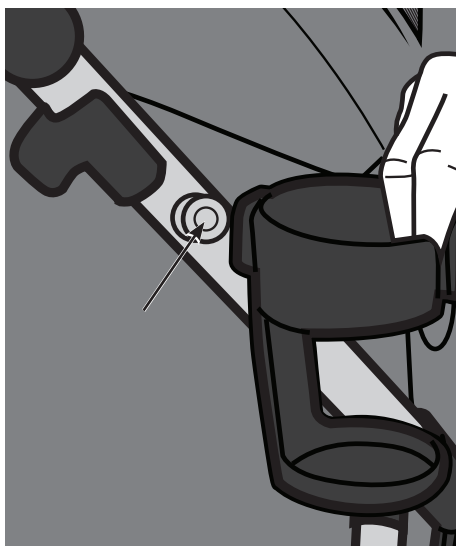

Щоб прикріпити підставку для чашки, ковзають вниз - вгору та в сторони рами, як показано на малюнку.

1

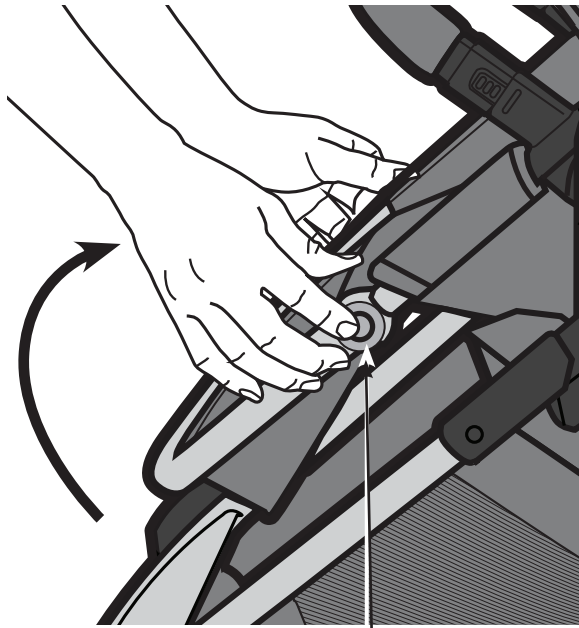

Кнопка

Для регулювання підніжки, натисніть обидві кнопки і підійміть підніжку вгору або вниз в потрібне положення.

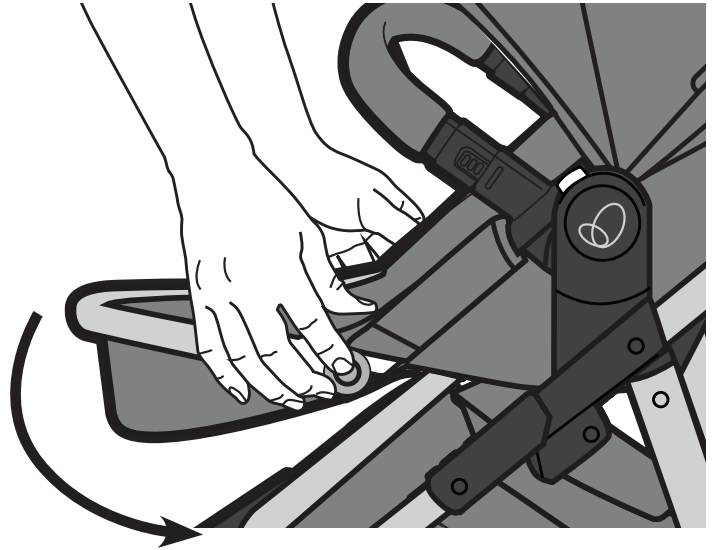

ВИКОРИСТАННЯ КОЛЯСКИ - ГАЛЬМА

2

УВАГА

Завжди замикайте гальма. Переконайтеся, що гальма замкнено, намагаючись підштовхнути коляску.

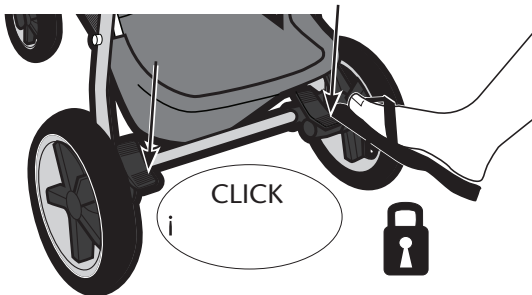

Для блокування, натисний важіль вниз на ДНІ гальм з кожного боку, як показано, поки не почуєте клацання.

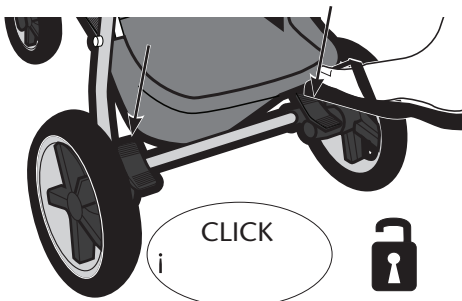

Для розблокування, натисніть важіль вниз у верхній частині гальма на кожній стороні, як показано, поки не почуєте клацання.

3

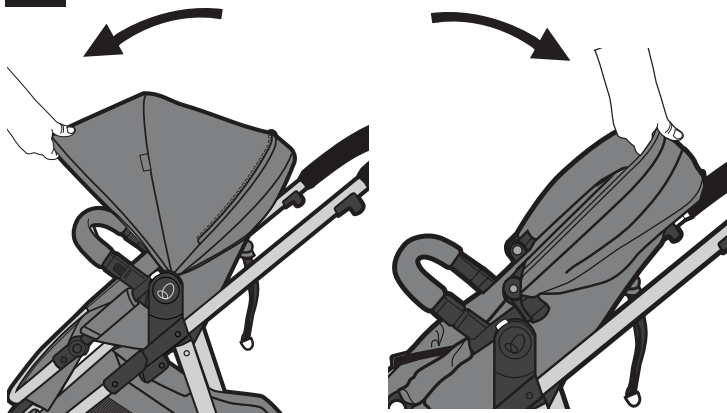

Для того, щоб розширити навіс, тягнути вперед, як показано на малюнку.

Щоб закрити, кнопковий навіс у бік ручки батьків, як показано на малюнку.

4

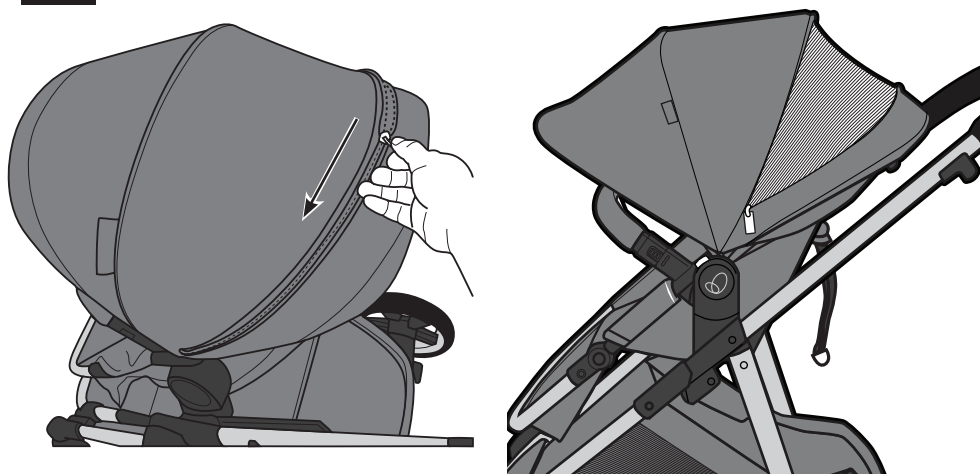

Відкрити або закрити панель вікна, як показано.

5

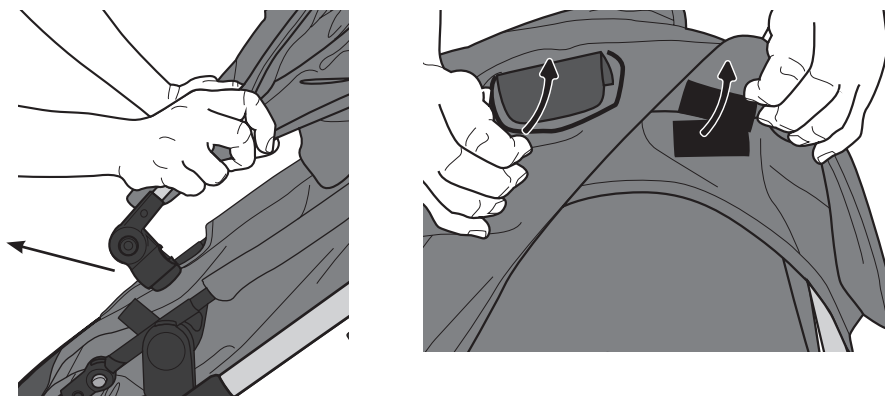

Для того, щоб зняти навіс, розстебнути навіс монтує зі сторін прогулянкової потім розстебнути липучку на задній частині сидіння і тягнути тканину з ручкою. Для того, щоб повторно докласти, повторить кроки.

6

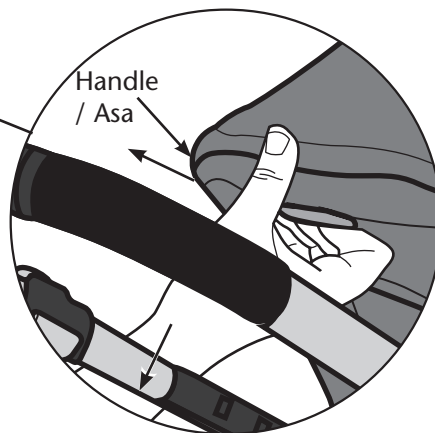

⚠ УВАГА

Щоб уникнути серйозних травм, НЕ піднімати або відкидаються сидіння з дитиною в колясці.

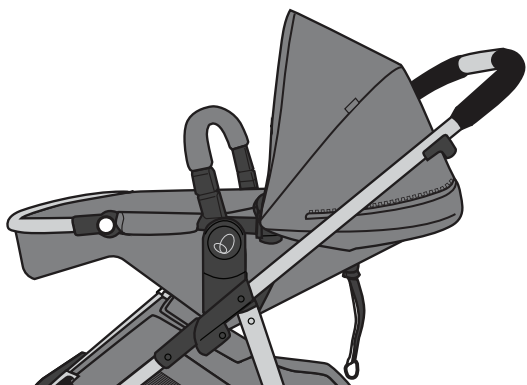

Для того, щоб відкинути сидіння для малюків, підйомна ручку у верхній частині сидіння і повернути сидіння в одну з 3-й положень.

7

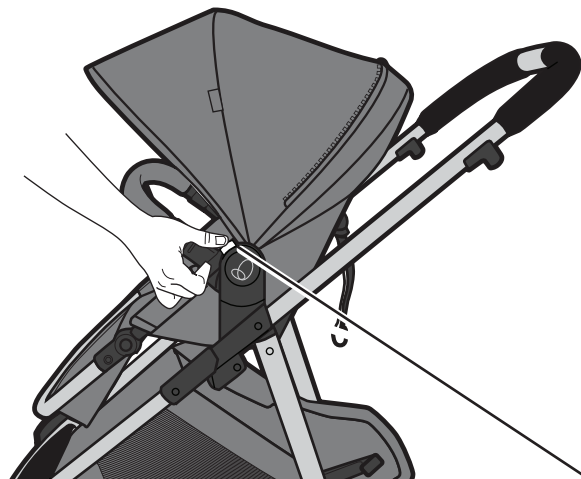

Для того, щоб видалити малюка сидіння, поштовх в кнопки з обох сторін сидіння і підйому сидіння вгору, як показано на малюнку.

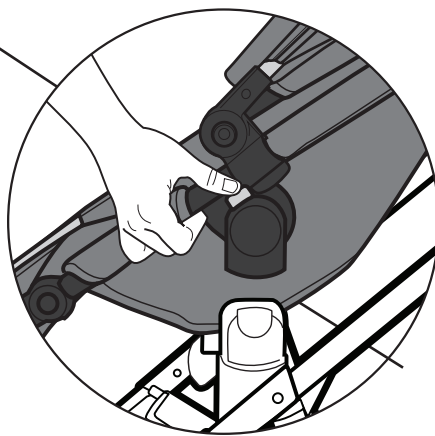

Кнопка

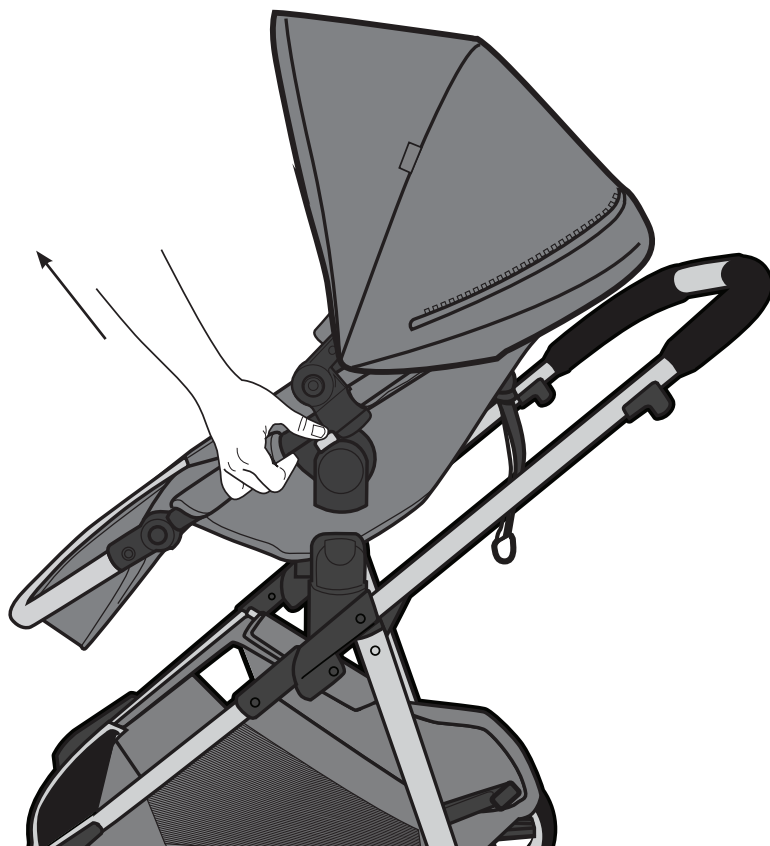

8 **!** **УВАГА**

Для того, щоб уникнути серйозних травм в результаті падіння або зісковзування, **ЗАВЖДИ** використовуйте поясні ремені

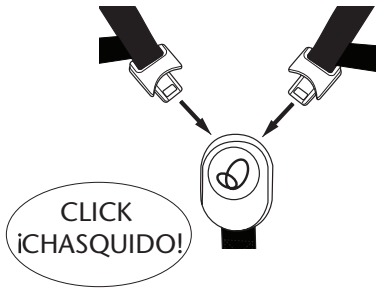

Для того, щоб прикріпити ремені, натисніть пряжки в пряжку промежини. Причіпні талії ремені затягнути. Лямки повинні бути на рівні плечей або нижче, ближче до плечей дитини.

Потягніть джгут, щоб переконатися, що пряжка надійно заблокована.

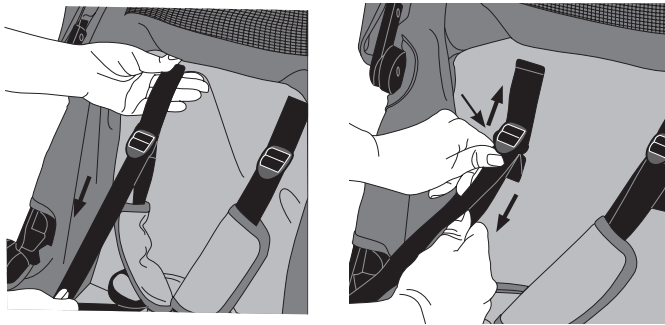
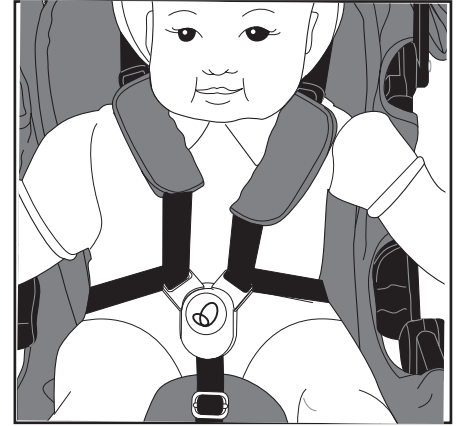

Для регулювання висоти ременя, по-перше зніміть джгути кришок. Зняти липучки потім відпустити еластичні з навколо задньої пряжки. Для акуратного, зручного фантастичного т, відрегулюйте висоту ременя і затягнути, потягніть вниз на вільному кінці ременя. Щоб послабити ремені, підніміть вгору утримує і тягнути плече ремінь вниз. Замінити джгут кришку шляхом подачі їх під ременем і шикуються в нижній частині виїмки під пряжкою. (Чорна сторона звернена до вас).

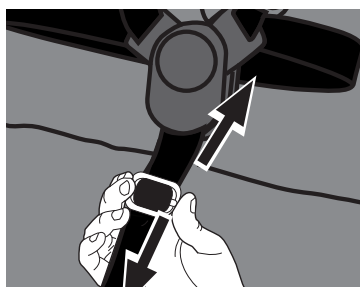

Для регулювання промежини ременя, висунві ремені затягнути. Щоб послабити, відрегулюйте промежини пряжку, як показано на малюнку.

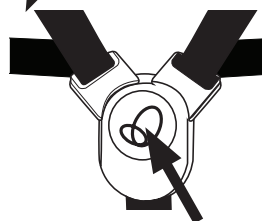

Для того, щоб розблокувати джгут, натисніть кнопку на пряжці промежини.

ВИКОРИСТАННЯ КОЛЯСКИ - ТРАНСФОРМАЦІЯ ПРОГУЛЯНКОВОГО БЛОКУ З РЕЖИМУ НЕМОВЛЯТИ В РЕЖИМ МАЛЮКА

9 **!** УВАГА

Щоб уникнути серйозних травм, ніколи не використовуйте сидіння в положенні режиму Немовля, якщо ремені під сидіння не пристебнуті і сидіння встановлюється в режимі дитячої відповідно до інструкцій.

Відкрити пряжки позаду інших ніг на малюк сидіння, як показано нижче. Пряжки повинні бути від'єднані перед посадкою дитини в сидіння.

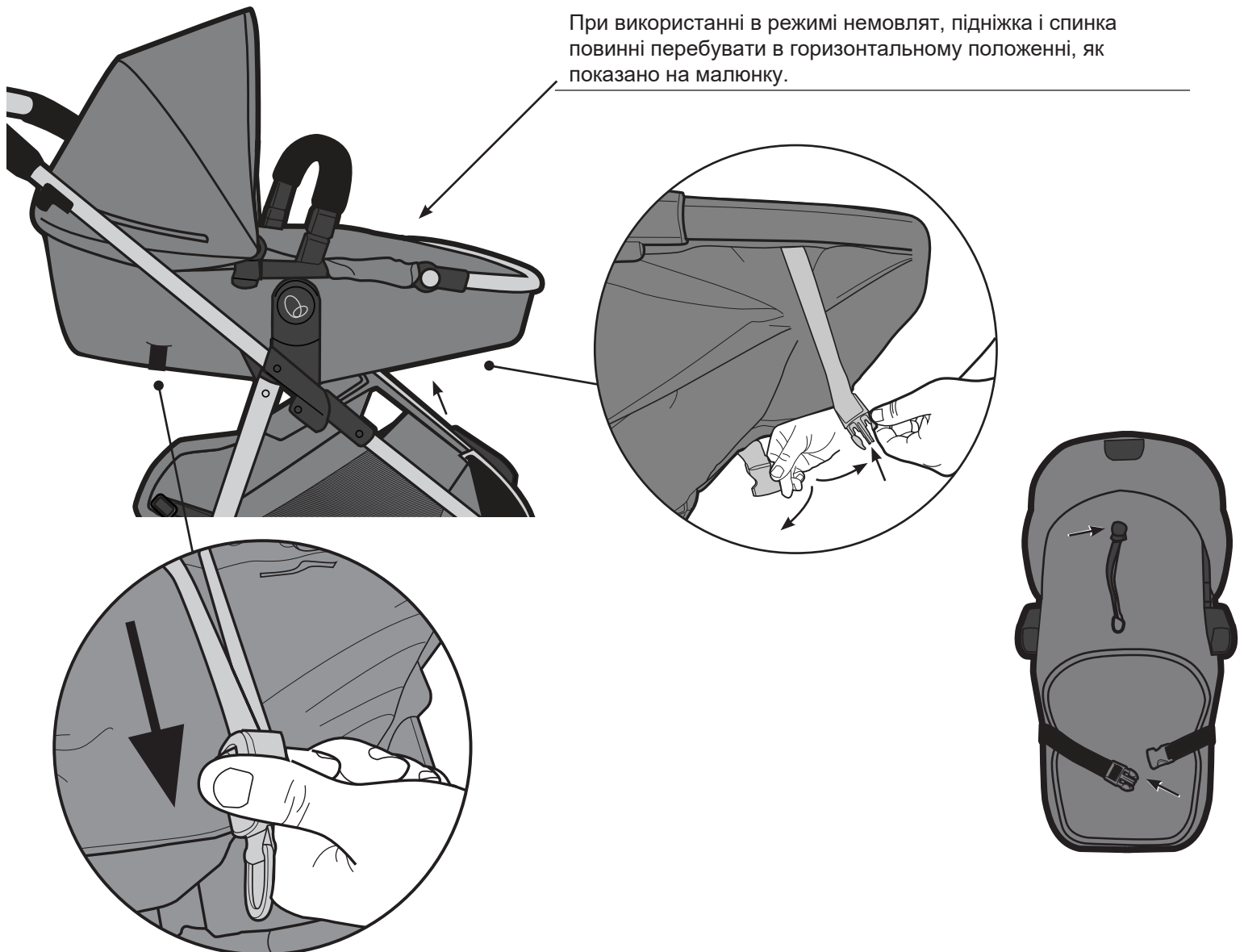

10

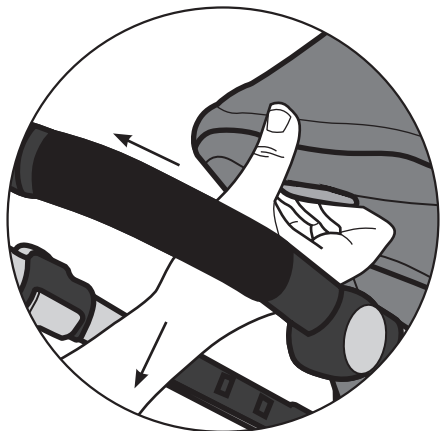

Підняття ручки вгору і вниз повернути сидіння.



11

Натисніть на внутрішній стороні сидіння малюка, щоб
розрівняти з всередині.



12

УВАГА

Для того, щоб уникнути падінь, ніколи не піднімати і переносити малюка в сидінні до бампера або з дитиною в ньому. Прогулянковий блок не є переноскою.

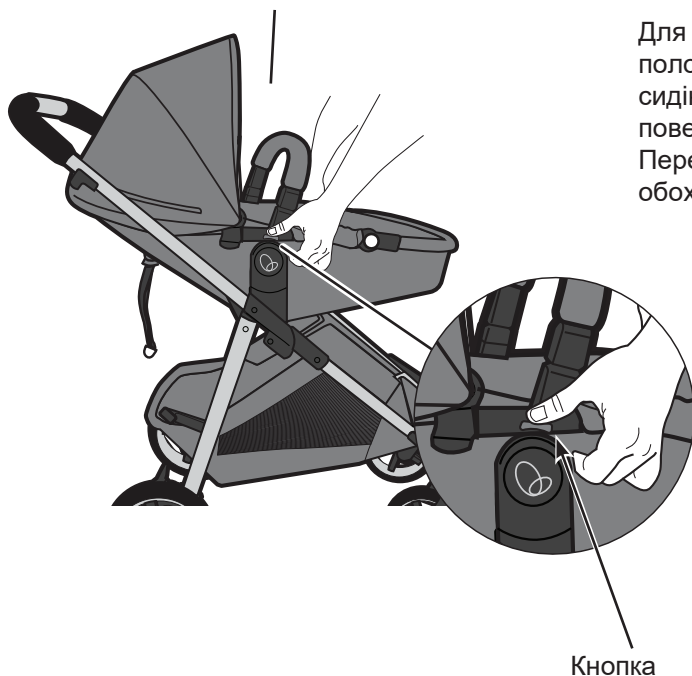

Для видалення і використання в режимі заднього положення: натисніть на фіксатори з обох сторін малюка сидіння. Підніміть сидіння прогулянково блоку з рами і повернути його навколо і повторно прикріпити. Перевірте, щоб переконатися, що він надійно закріплений на обох сторонах, потягнувши за нього.



13

⚠ УВАГА Необхідно дотримуватися обережності при складанні або розкладанні коляски для запобігання травм пальців в шарнірних областях.



Візок не буде складатись, коли малюк сидить зверненим назад. Щоб скласти коляску, відрегулюйте спинку сидіння у вертикальне положення, заблокуйте задні гальма, замкніть навіс, і видаліть дитину.

Напружте тригери з обох сторін прогулявкової коляски і нижньої рами до бічної рами замку замикання.

Для більш компактною складки: натисніть ножку вниз. Ви також можете видалити малюк сидіння перед складанням коляски рами.

НІКОЛИ не складайте коляску, коли сидіння малюка знаходиться в режимі немовляти.

14



Поверніть ручку вниз, поки закривається замок збоку рами. Вам, можливо, буде потрібно натиснути на коляску для того, щоб замок збоку рами повністю встав на місце.

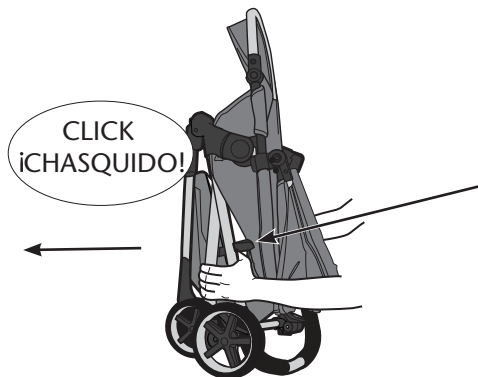

Двічі перевірте, що блокування бічної рами надійно закрито. Для того, щоб коляска стояла в складеному стані, переконайтеся, що передні колеса повернуті вперед.

15

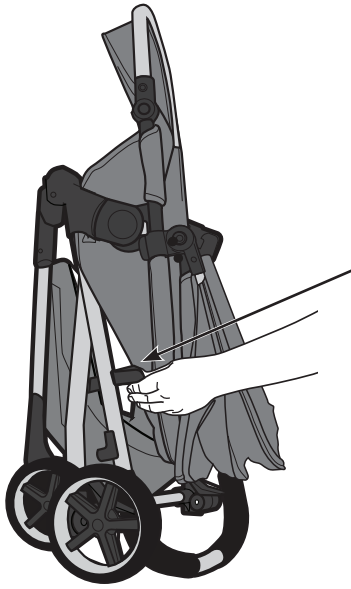

Для того, щоб розгорнути коляску, відімкнути замок бічної балки. Продовжуйте тримати відкритий замок під час розкладання коляски.

16



Візьміть ручку батьків і потягніть вгору до тих пір, поки коляска повністю відкриється чутним «клацанням». Переконайтеся, що коляска замкнена у відкритому положенні, натискаючи на ручку батьків.



УВАГА

- Використовувати тільки з **Evenflo® GOLD SensorSafe™ SecureMax™ Smart Infant Car Seat, i Evenflo® LiteMax™** або **SafeMax™ infant car seats** з цією коляскою.

Інші автокрісла або переноски не призначені, щоб відповідати розмірам рами коляски, якщо інше не вказано в інструкції.

Якщо використовуються будь-які автокрісла, які не вказані в інструкції, це може привести до серйозних травм вашої дитини.

- Перед використанням дитячого автокрісла з цією коляскою, прочитайте всі інструкції, що додаються до неї і переконайтесь що інструкції, збережені належним чином для використання в майбутньому.
 - Не піднімати коляску за дитячу ручку автокрісла при установці на коляску.
 - Щоб уникнути серйозних травм, переконайтесь, що автокрісло надійно замикається на кріпленнях автокрісла.
-

1

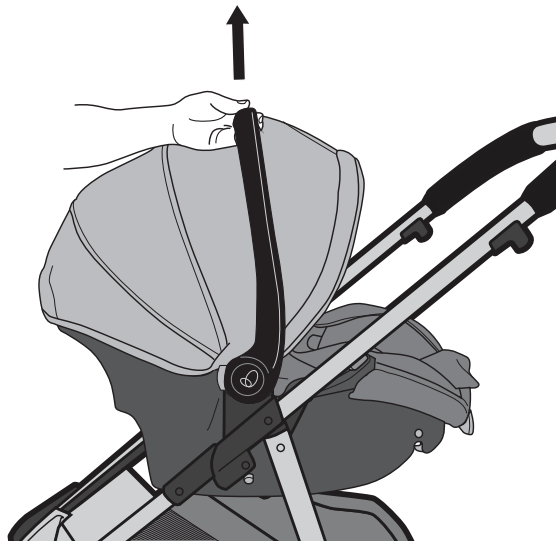
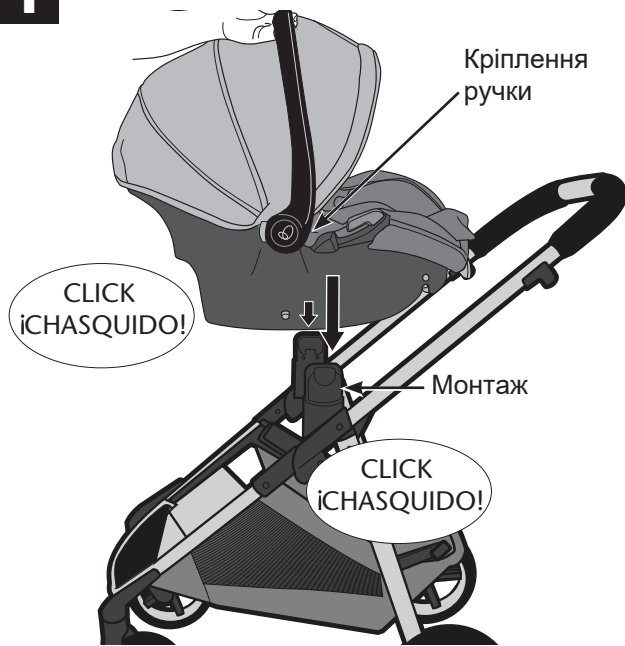

1. Зніміть сидіння малюка з коляски рами, якщо вона прикріплена.
2. Для того, щоб прикріпити дитяче автокрісло, впотягніть рукоятки з сидінням кріплення. Вставте автокрісло в монтаж до клацання в місці з обох сторін рами. Підніміть навтокрісло, щоб переконатися, що воно надійно закріплене.
3. Сидіння автомобіля може бути встановлено поверненим або обличчям вперед на рамі візку .
4. Потягніть ручку, щоб перевірити його належним чином зафіксовані на місці.

ПАМ'ЯТКА для правильної установки

- Переконайтеся, що автокрісло надійно зафіксоване в кріпленнями автокрісла.
- Поверніть ручку, щоб перевірити що його належним чином зафіксовано на місці.

2



Для того, щоб видалити дитяче автокрісло, відкріпіть систему гальм, потім потягніть ручку фіксатора з одного боку, при підйомі вгору на ручку для перенесення з іншого боку.

⚠ УВАГА

- Щоб уникнути серйозних травм, ніколи не використовувати коляску в будь-якій іншій конфігурації, крім того, що показано в цьому посібнику з експлуатації.
 - НЕ перевищувати межі максимального ваги, певні в сидінні дитина автомобіля або допоміжних посібників.
 - Для отримання додаткових конфігурацій використання з додатковими аксесуарами, ви можете звернутися до інструкцій, які надаються з SHYFT аксесуари, які продаються окремо. Вони включають, але не обмежуються ними: дитячі автокрісла, адаптери для автокрісел інших виробників і *Rider Board*.
-



Evenflo GOLD Експлуатація та догляд

Для того, щоб тримати коляску в хорошому стані, дуже важливо виконувати просте, регулярне технічне обслуговування. Час від часу, перевірте шарніри і складні області. Якщо ви чуєте скрип або відчувати напругу, контакти ParentLink для ремонту і / або варіантів заміни.

Тканинні □ матеріали

- Ви можете протерти тканину сидіння вашої прогулянкової коляски в холодній воді з м'яким миючим засобом.
- Не використовуйте розчинники, каустичну соду або абразивні чистячі засоби.
- Ніколи не використовуйте відбілювач хлору.

Пластикові/металеві □ деталі

- Протирати м'яким милом і теплою водою.
- Ви не повинні видаляти, демонтувати або змінити будь-яку частину сидіння складного механізму або гальма.
- Надмірне вплив сонячних променів може призвести до деформації пластику.
- Ніколи не використовуйте відбілювач на пластикових або металевих деталях.

Догляд □ за □ колесо

- Колеса можуть бути очищені за допомогою вологої тканини. Вони повинні бути висушені повністю з м'яким рушником або серветкою.

для зберігання

- Перед зберіганням, перевірка на наявність пошкоджень, рвані матеріалу або відсутніх частин, або якщо будь-якої частини пошкоджені або зламані.
- Сонячне світло може зникнути тканина сидіння і висихають шини, тому зберігати коляску в приміщенні продовжить його гарний зовнішній вигляд.
- Переконайтеся, що коляска сухий перед зберіганням протягом тривалих періодів часу.
- Завжди зберігати коляску в сухому приміщенні.
- Зберігайте коляску в безпечному місці, коли він не використовується (тобто, де діти не можуть грати з ним).
- НЕ кладіть важкі предмети на верхній частині коляски.
- НЕ зберігати коляску поруч з прямим джерелом тепла, наприклад, радіатора або обігрівачем.
- Для того, щоб уникнути цвілі, завжди відкритий навіс і просушити перед зберіганням.

ParentLink®

www.evenflogold.com www.evenflogold.ca

USA & Canada: 1-800-233-2229 8 AM – 5 PM E.T.